

คู่มือต่อปั๊มโซล่าเซลล์

AEC brand[®]

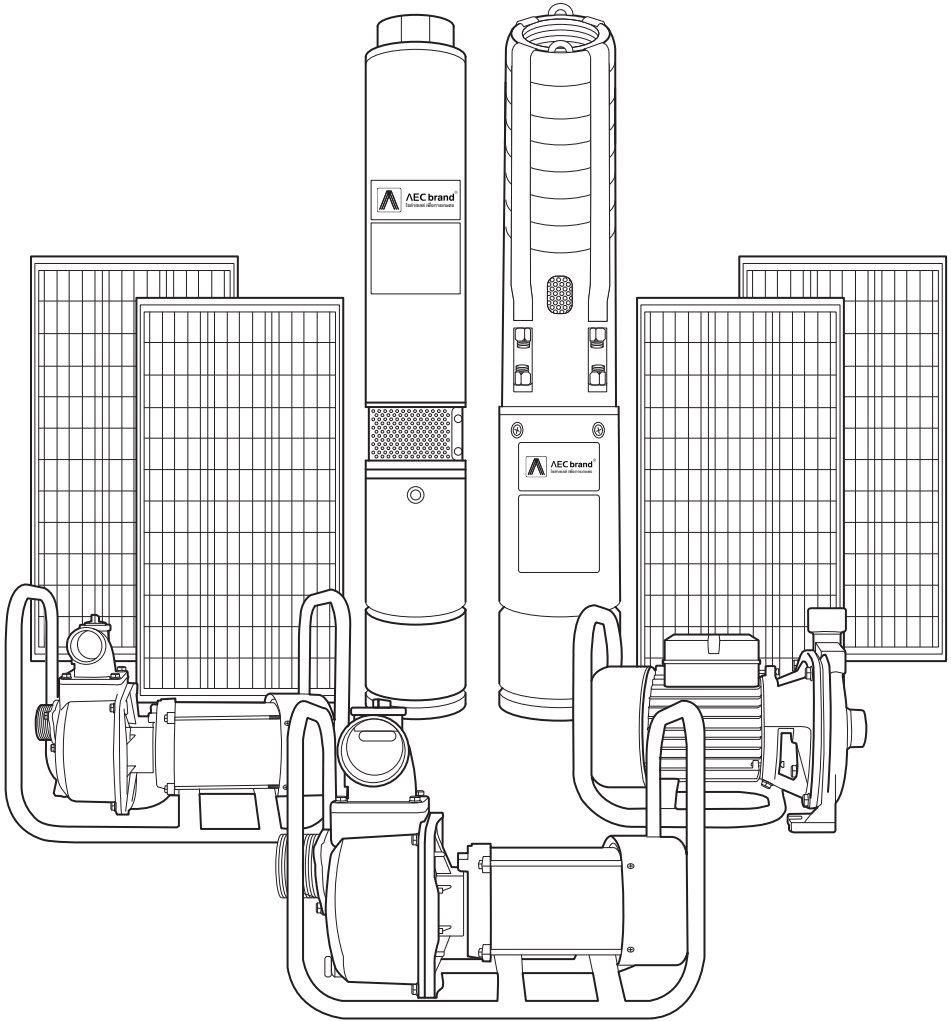

AEC brand | บริษัท เออีซี เอกซ์พอร์ต จำกัด เลขที่ 37/298
ถ.ลาดปลาเค้า ซ.62 อนุสาวรีย์ บางเขน กทม.10220 Tel.084 444 1494

สิทธิประโยชน์สมาชิก

ลูกค้าเก่า AEC brand รับสิทธิประโยชน์ ดังต่อไปนี้



- **ซื้อสินค้าโซล่าเซลล์ ราคาพิเศษ**
รับฟรีส่วนลด 500 บาท เมื่อซื้อปั๊มในครั้งถัดไป
- **ฟรี ค่าซ่อมบำรุง**
กรณี อยู่ในระยะเวลาการรับประกัน
- **ฟรี ค่าแรง คิดเฉพาะค่าอะไหล่**
กรณี หมดระยะเวลาการรับประกัน

สารบัญ

1 วิธีต่อ ปืมหอยโข่ง โซล่าเซลล์ 1 นิ้ว

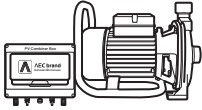

วิธีต่อ แผงโซล่าเซลล์ ปืม 1 นิ้ว	5
วิธีต่อ ก่อดูดปืม 1 นิ้ว แบบง่าย	6
วิธีต่อ ก่อดูดปืม 1 นิ้ว แบบมืออาชีพ	7

2 วิธีต่อ ปืมหอยโข่ง โซล่าเซลล์ 2 นิ้ว

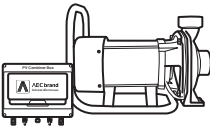

วิธีต่อ แผงโซล่าเซลล์ ปืม 2 นิ้ว	9
วิธีต่อ ก่อดูดปืม 2 นิ้ว แบบง่าย	10
วิธีต่อ ก่อดูดปืม 2 นิ้ว แบบมืออาชีพ	11

3 วิธีต่อ ปืมหอยโข่ง โซล่าเซลล์ 3 นิ้ว

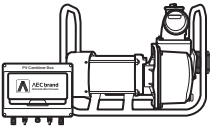

วิธีต่อ แผงโซล่าเซลล์ ปืม 3 นิ้ว	13
วิธีต่อ ก่อดูดปืม 3 นิ้ว แบบง่าย	14
วิธีต่อ ก่อดูดปืม 3 นิ้ว แบบมืออาชีพ	15

4 วิธีต่อ ปืมหอยโข่ง โซล่าเซลล์ 4 นิ้ว

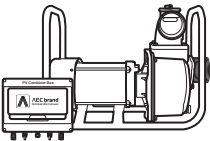

วิธีต่อ แผงโซล่าเซลล์ ปืม 4 นิ้ว	17
วิธีต่อ ก่อดูดปืม 4 นิ้ว แบบง่าย	18
วิธีต่อ ก่อดูดปืม 4 นิ้ว แบบมืออาชีพ	19

5 วิธีต่อ ปืมบาดาล โซล่าเซลล์ 1.5 นิ้ว

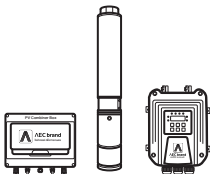

วิธีต่อ แผงโซล่าเซลล์ ปืม 1.5 นิ้ว	21
วิธีต่อ ก่อ PVC ก่อนหย่อน ปืม 1.5 นิ้ว	22
วิธีใช้ ตู้คอนโทรลอัจฉริยะ ปืม 1.5 นิ้ว	23

6 วิธีต่อ ปืมบาดาล โซล่าเซลล์ 2 นิ้ว

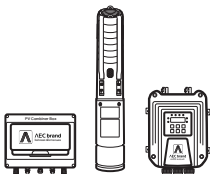

วิธีต่อ แผงโซล่าเซลล์ ปืม 2 นิ้ว	25
วิธีต่อ ก่อ PVC ก่อนหย่อน ปืม 2 นิ้ว	26
วิธีใช้ ตู้คอนโทรลอัจฉริยะ ปืม 2 นิ้ว	27

ปั๊มหอยโข่ง 1"

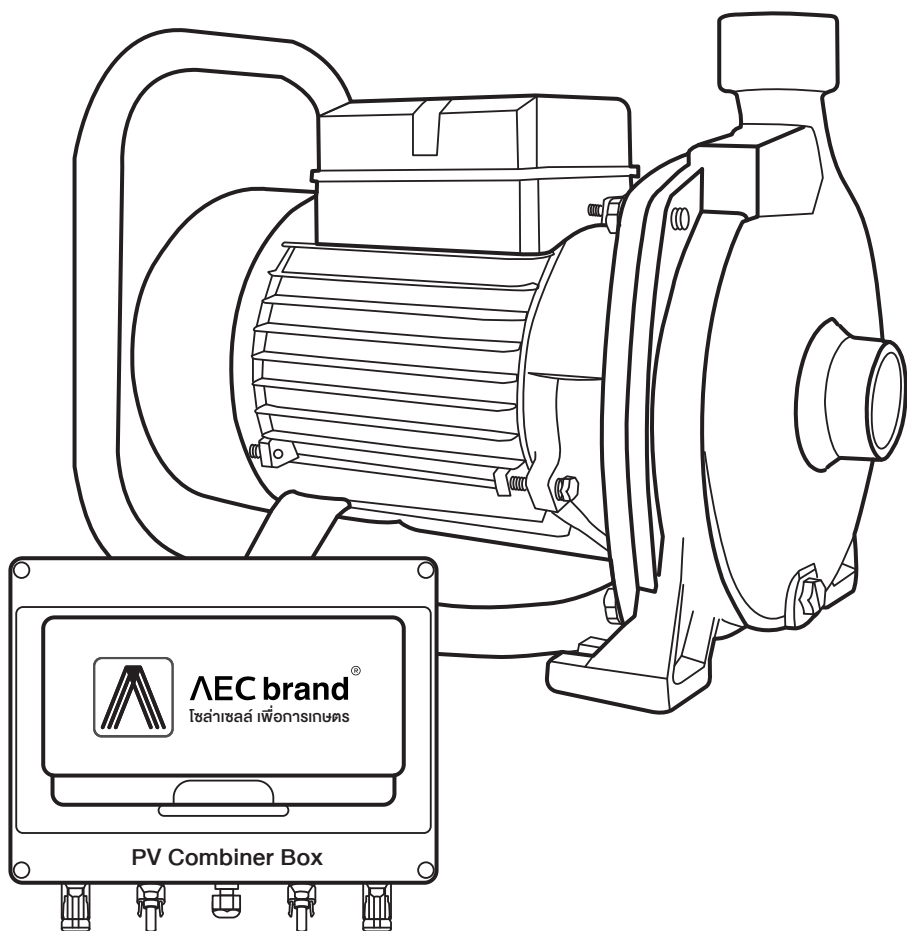

AEC brand[®]
เออีซี แอบสันด์

วิธีต่อแผง

ต่ออนุกรม 2 แผง (- เข้า +)

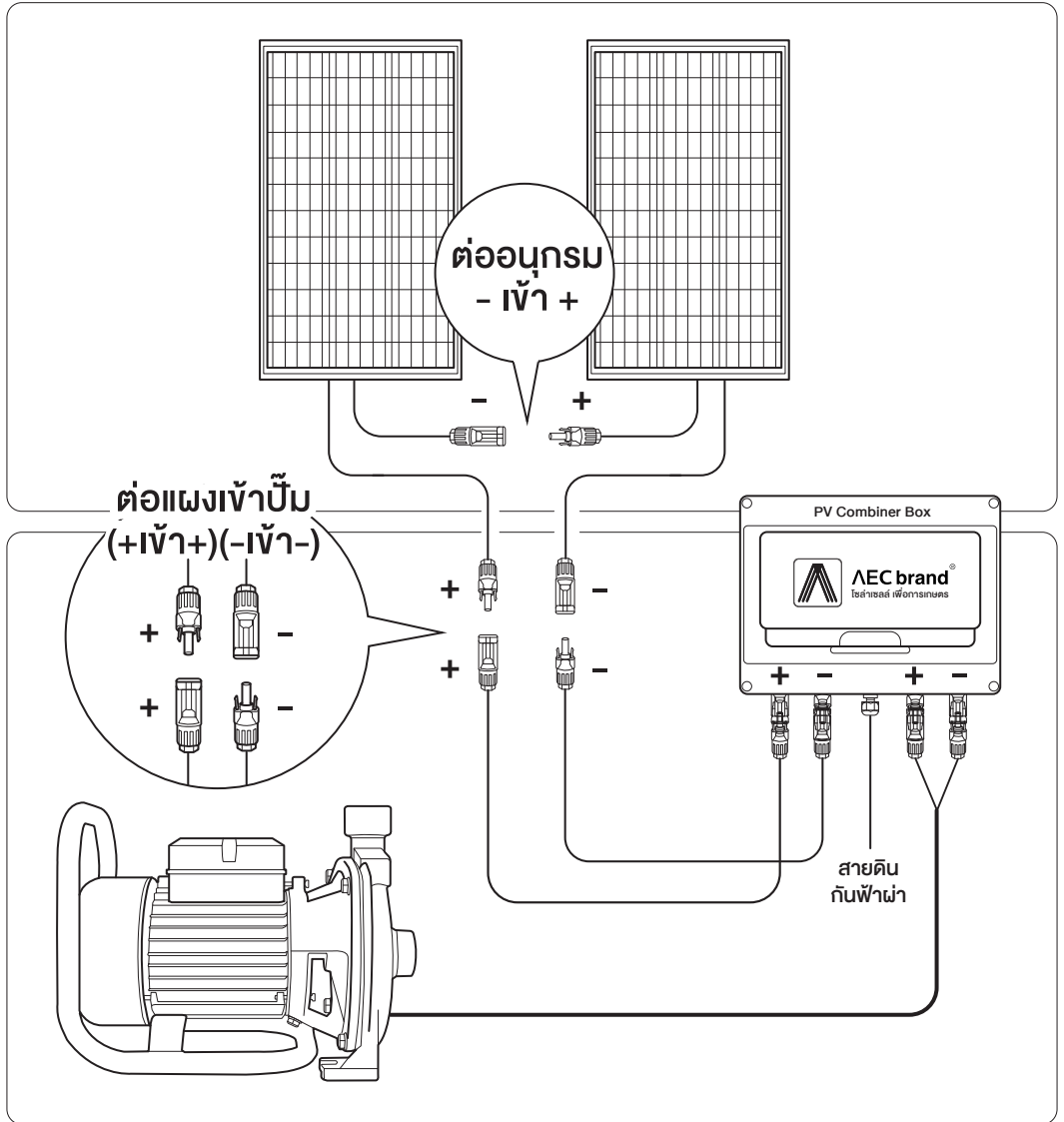

วิธีต่อท่อดูด

แบบที่ 1 : แบบง่าย

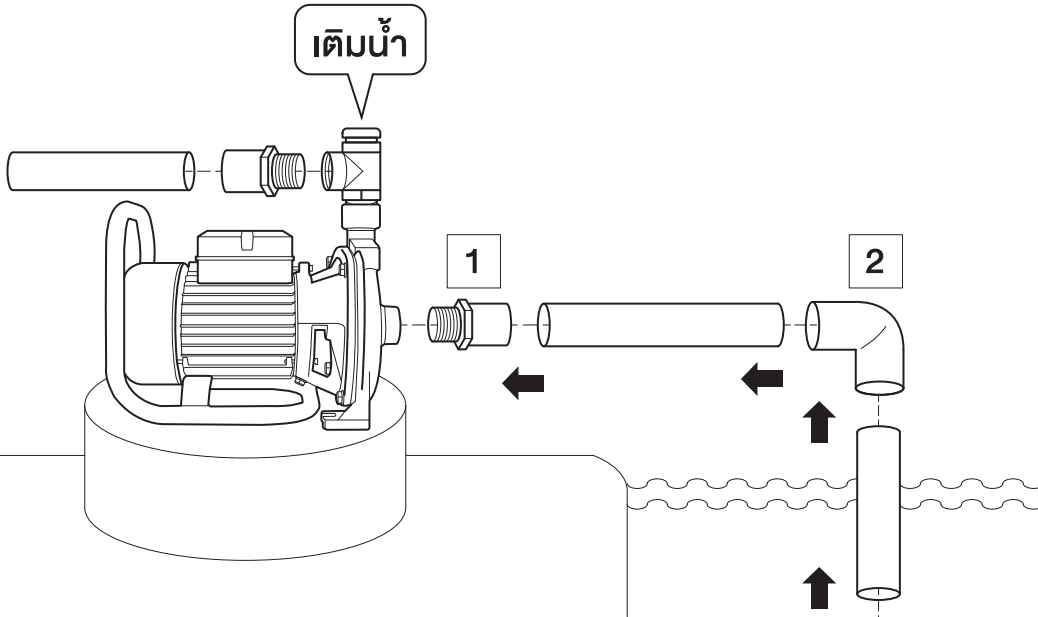

1 เกลียวนอก 1"

2 ข้อต่อ 90° 1"

3 ฟุตวาล์ว 1"
ต่อตรง 1"

ทาว PVC

ท่อ PVC 1"

ผ้าเทปพันเกลียว

3

วิธีต่อท่อดูด

แบบที่ 2 : แบบมืออาชีพ

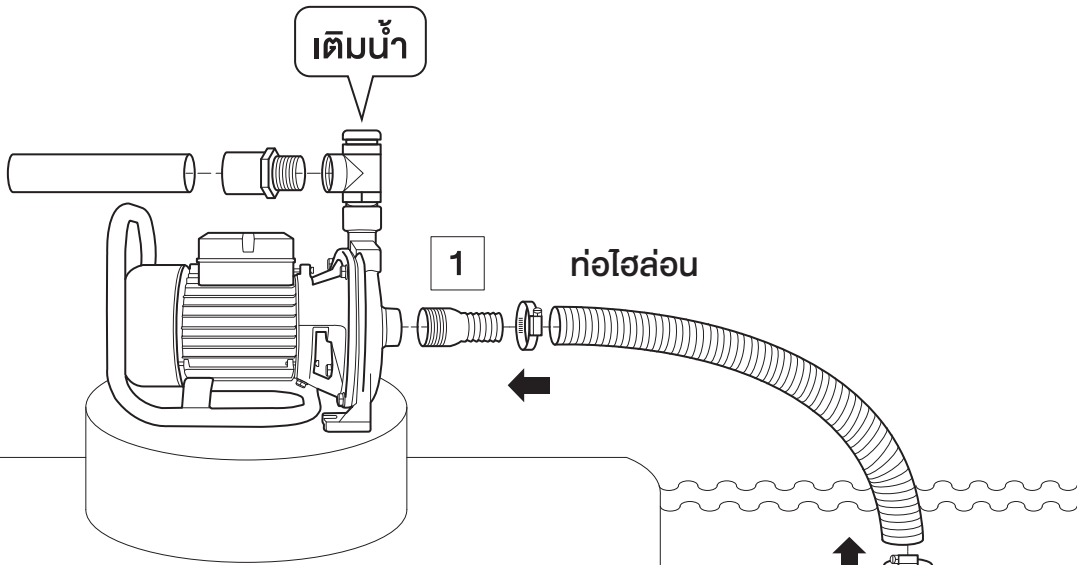

1 ท่างปลาไหล 1" เข็มขัดรัดสาย

2 ท่างปลาไหล 1" เข็มขัดรัดสาย

3 เกลียวใน 1"

4 ฟุตวาล์ว 1"

ท่อไอลอน 1"

ผ้าเทปพันเกลียว

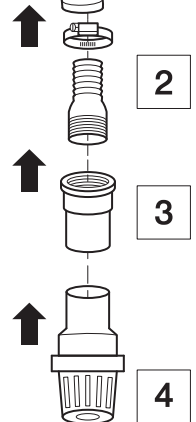

ปั๊มหอยโข่ง 2"

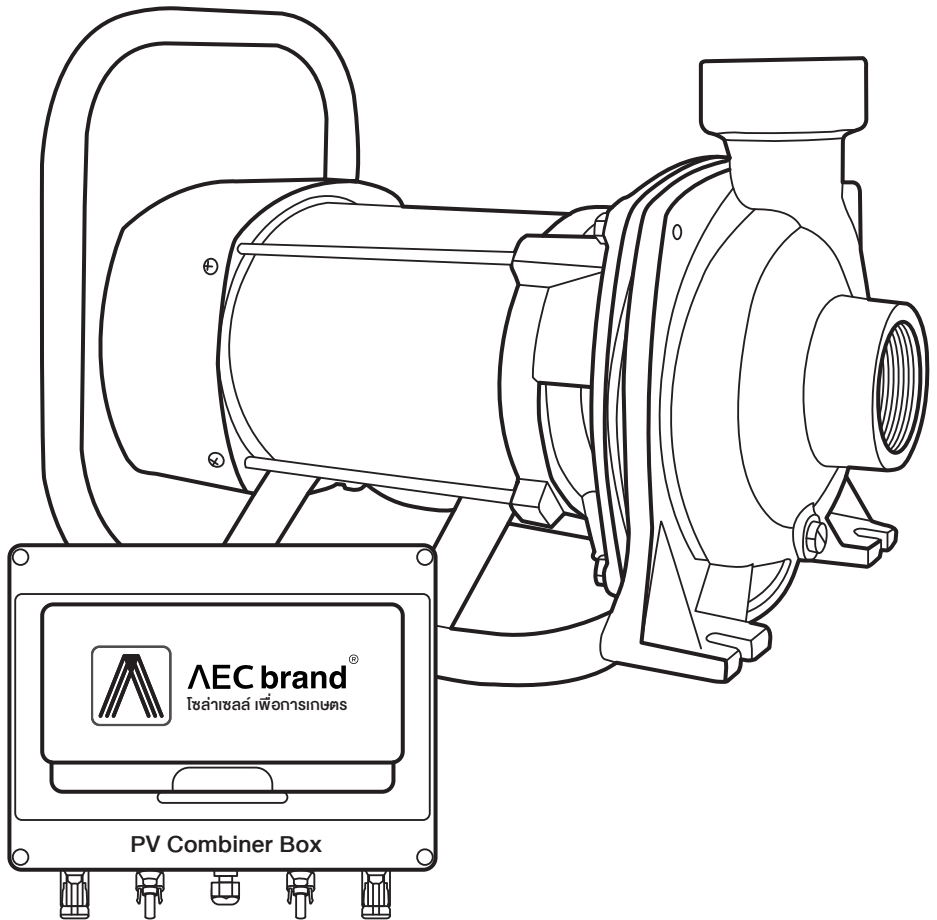

AEC brand
เออีซี แอบสันด์

วิธีต่อแผง

ต่ออนุกรม 4 แผง (- เข้า +)

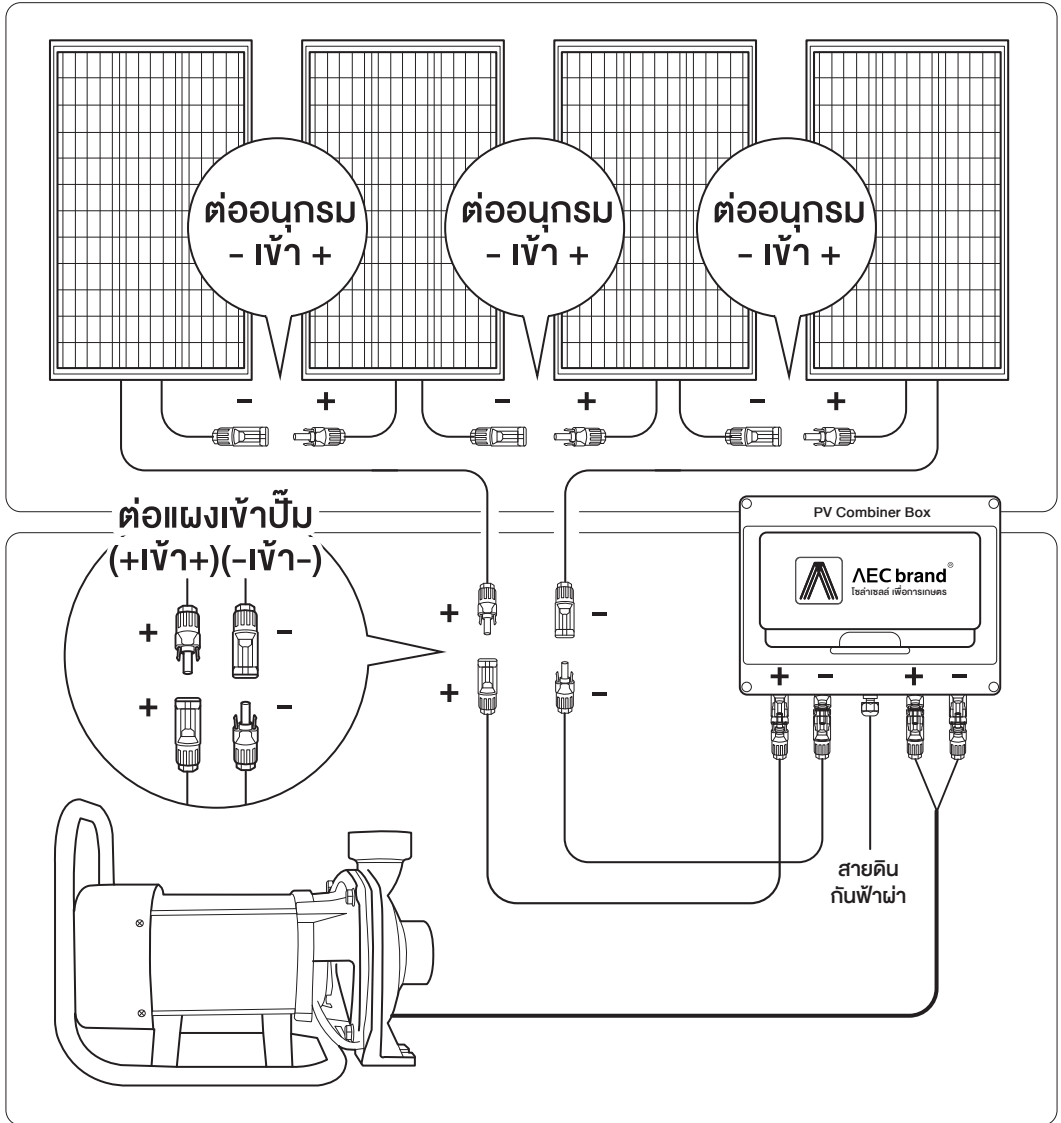

วิธีต่อท่อดูด

แบบที่ 1 : แบบง่าย

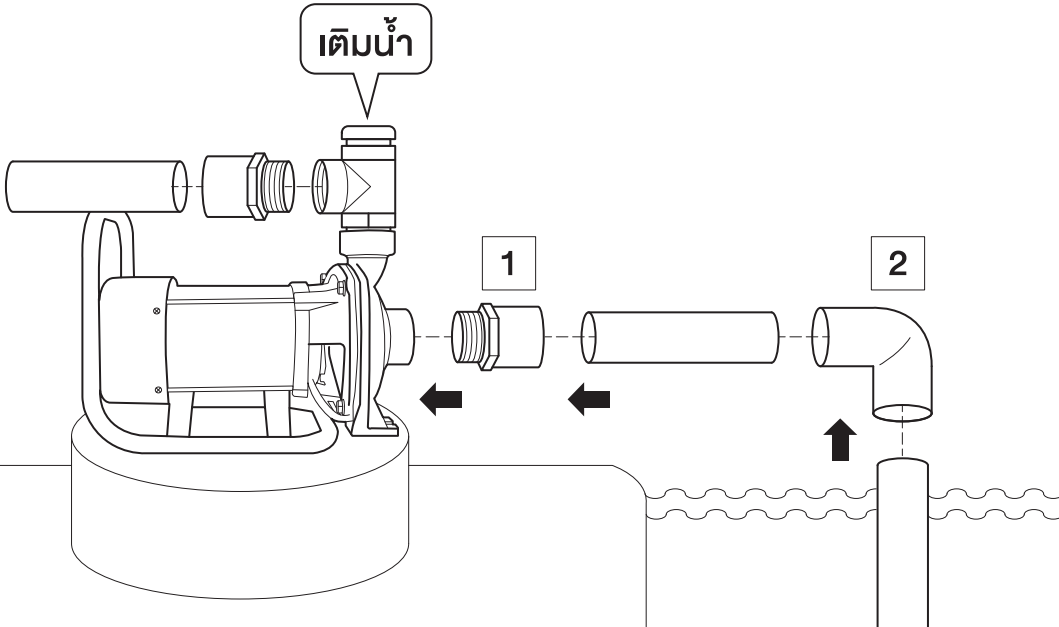

1 เกลียวนอก 2"

2 ข้อต่อ 90° 2"

3 เกลียวนอก 2"

4 ฟุตวาล์วน้ำเยอะ

ผ้าเทปพันเกลียว

ทาว PVC

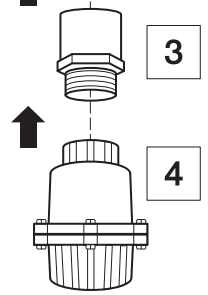

วิธีต่อท่อดูด

แบบที่ 2 : แบบมืออาชีพ

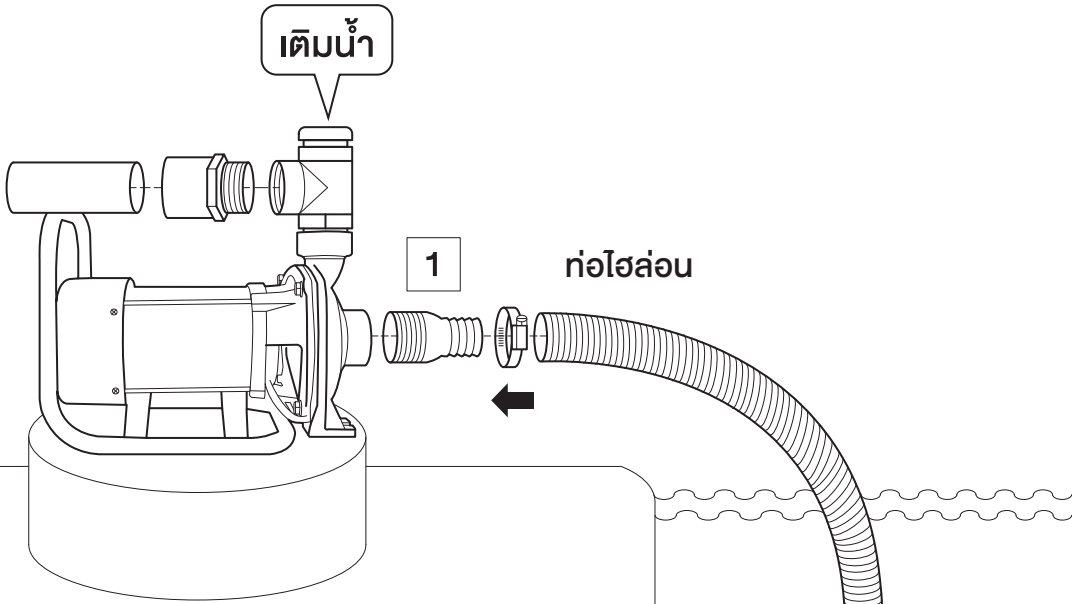

1 ทางปลาโท 2"
เติมจัตริตสาย

2 ทางปลาโท 2"
เติมจัตริตสาย

3 ฟุตวาล์วน้ำเยอะ

ผ้ากอปพันเกลียว

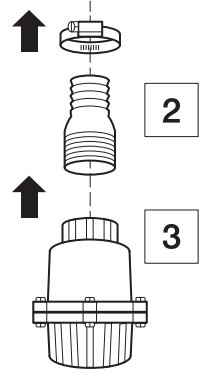

3 ปั๊มหอยโข่ง 3"

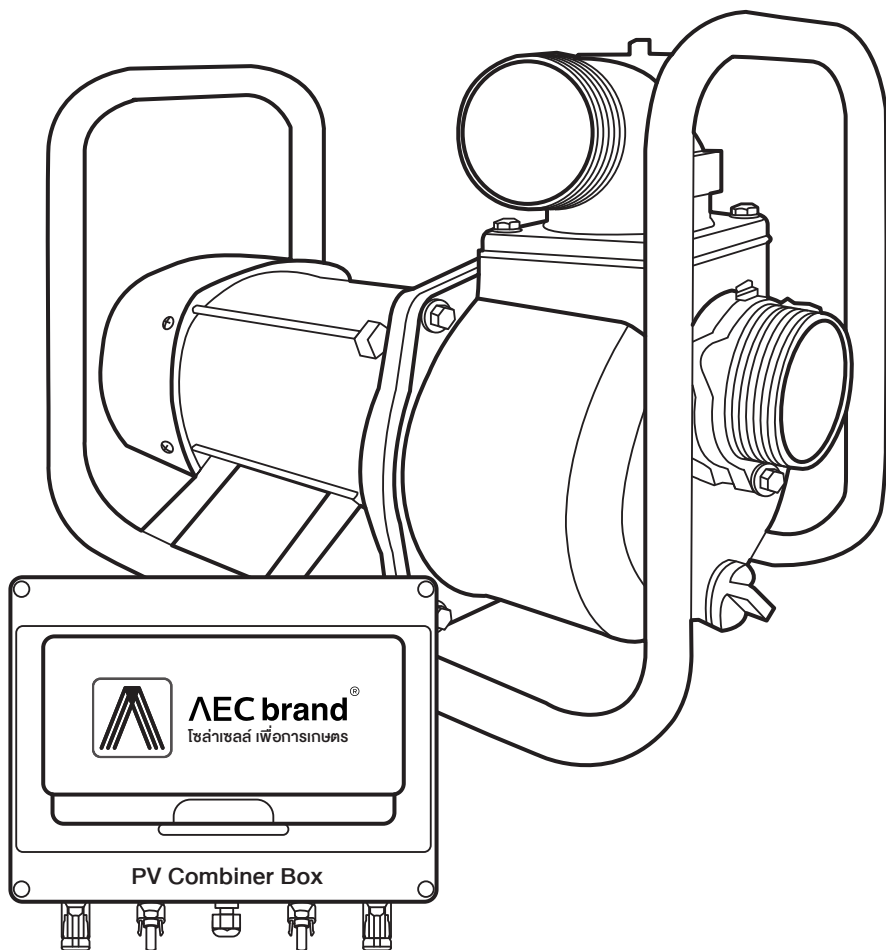

AEC brand®
เออีซี แอบสันด์

วิธีต่อแผง

ต่ออนุกรม 4 แผง (- เข้า +)

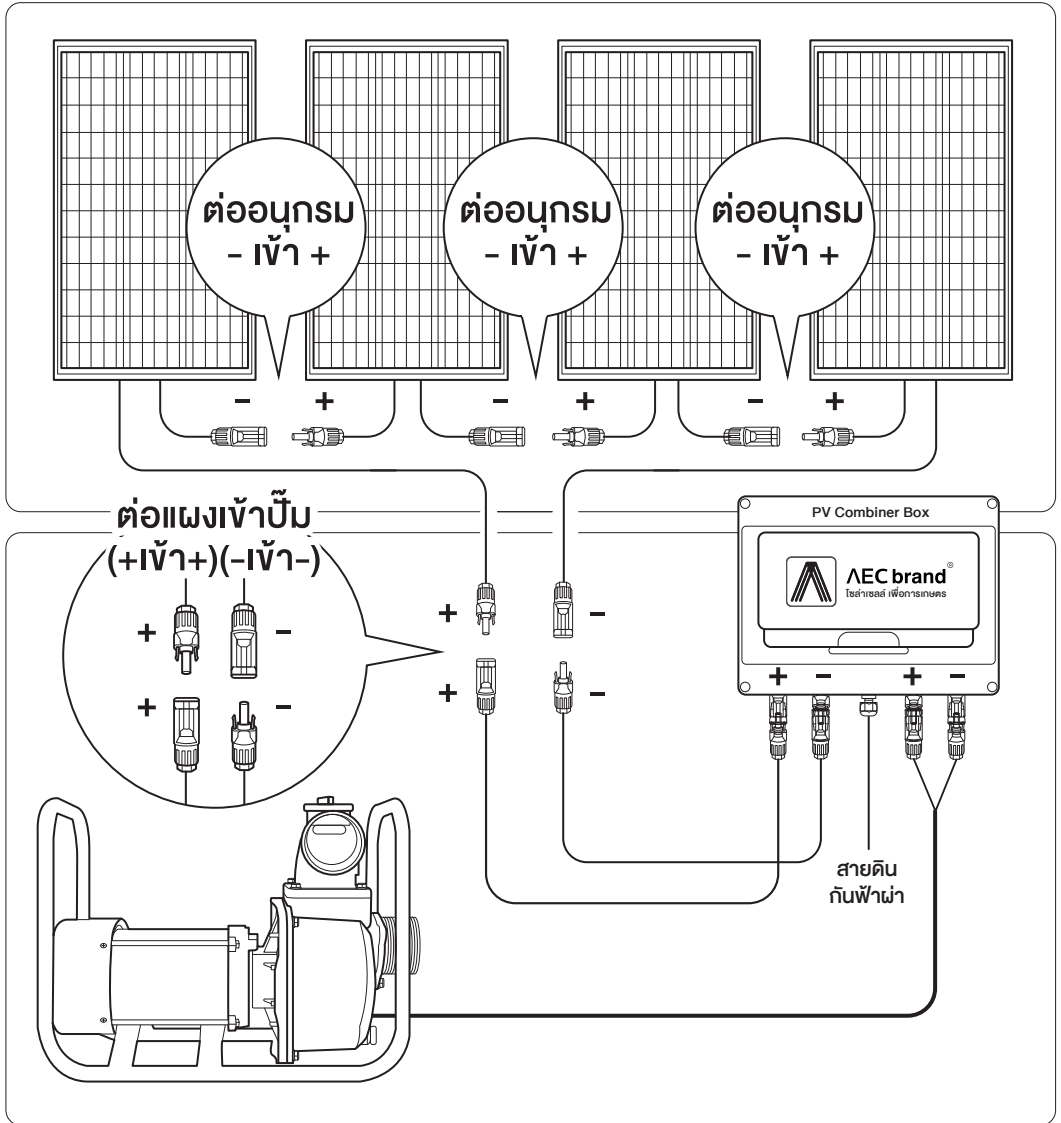

วิธีต่อท่อดูด

แบบที่ 1 : แบบง่าย

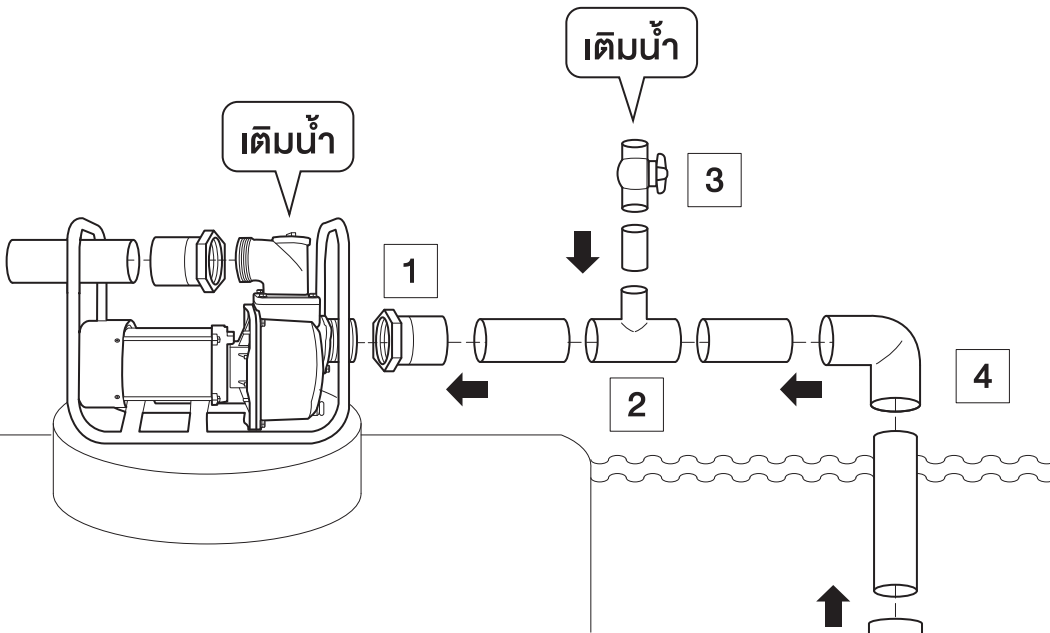

1 เกสียงใน 3"

2 สามทาง 3" ลด 1"
ท่ PVC 1"

3 บอลวาล์ว 1"

4 ข้อต่อ 90° 3"

5 เกสียงนอก 3"

6 ฟุตวาล์วน้ำเยอะ

ผ้าเทปพันเกลียว
ทาว PVC

วิธีต่อท่อดูด

แบบที่ 2 : แบบมืออาชีพ

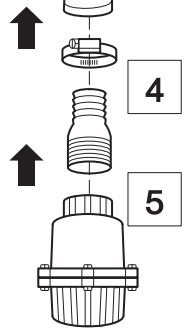
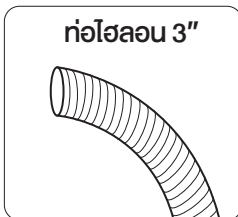
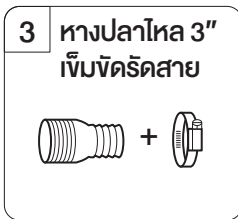
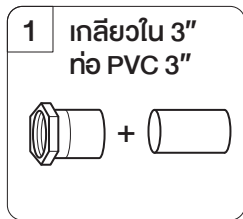
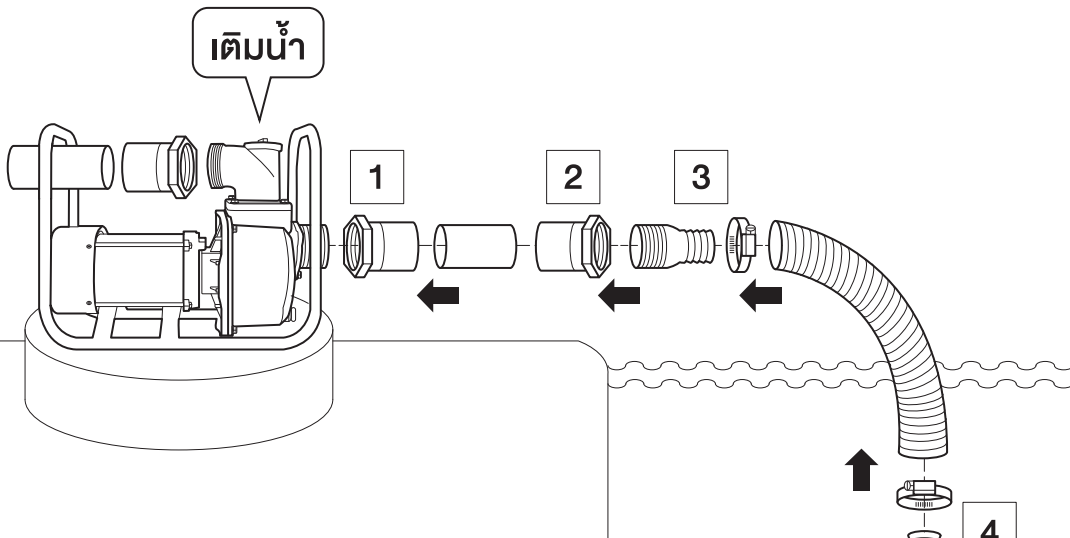

แผงหอยโข่ง 4"

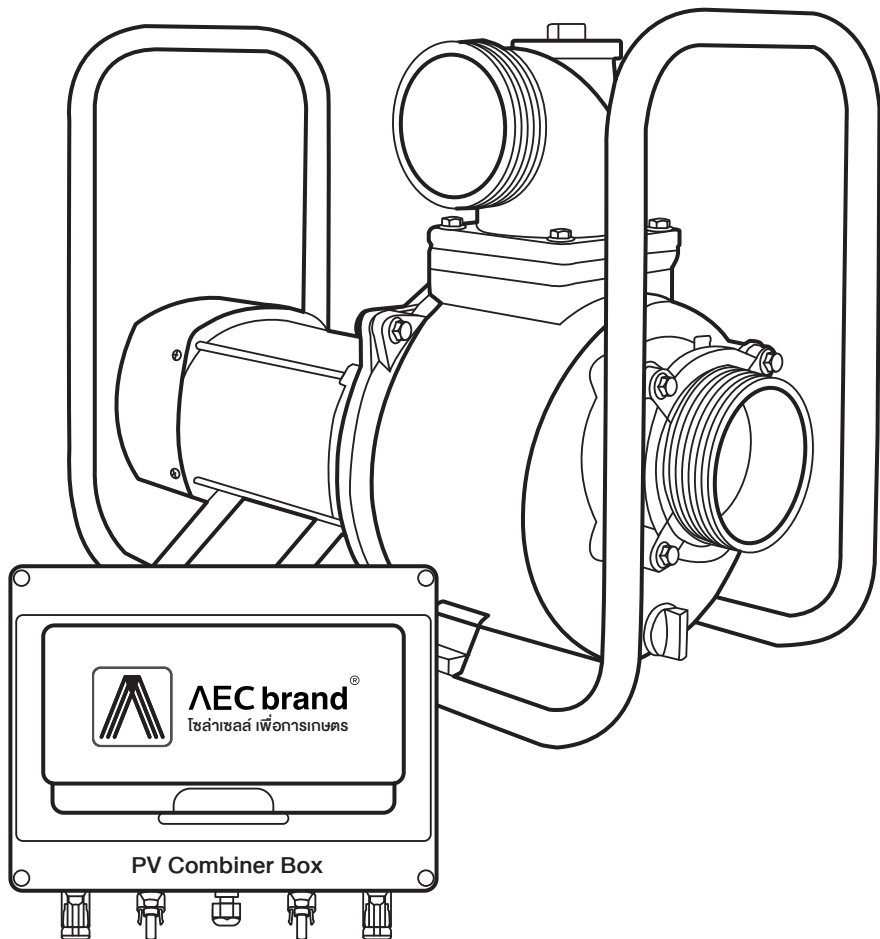

AEC brand[®]
เออีซี แอบสันด์

วิธีต่อแผง

ต่ออนุกรม 5 แผง (- เข้า +)

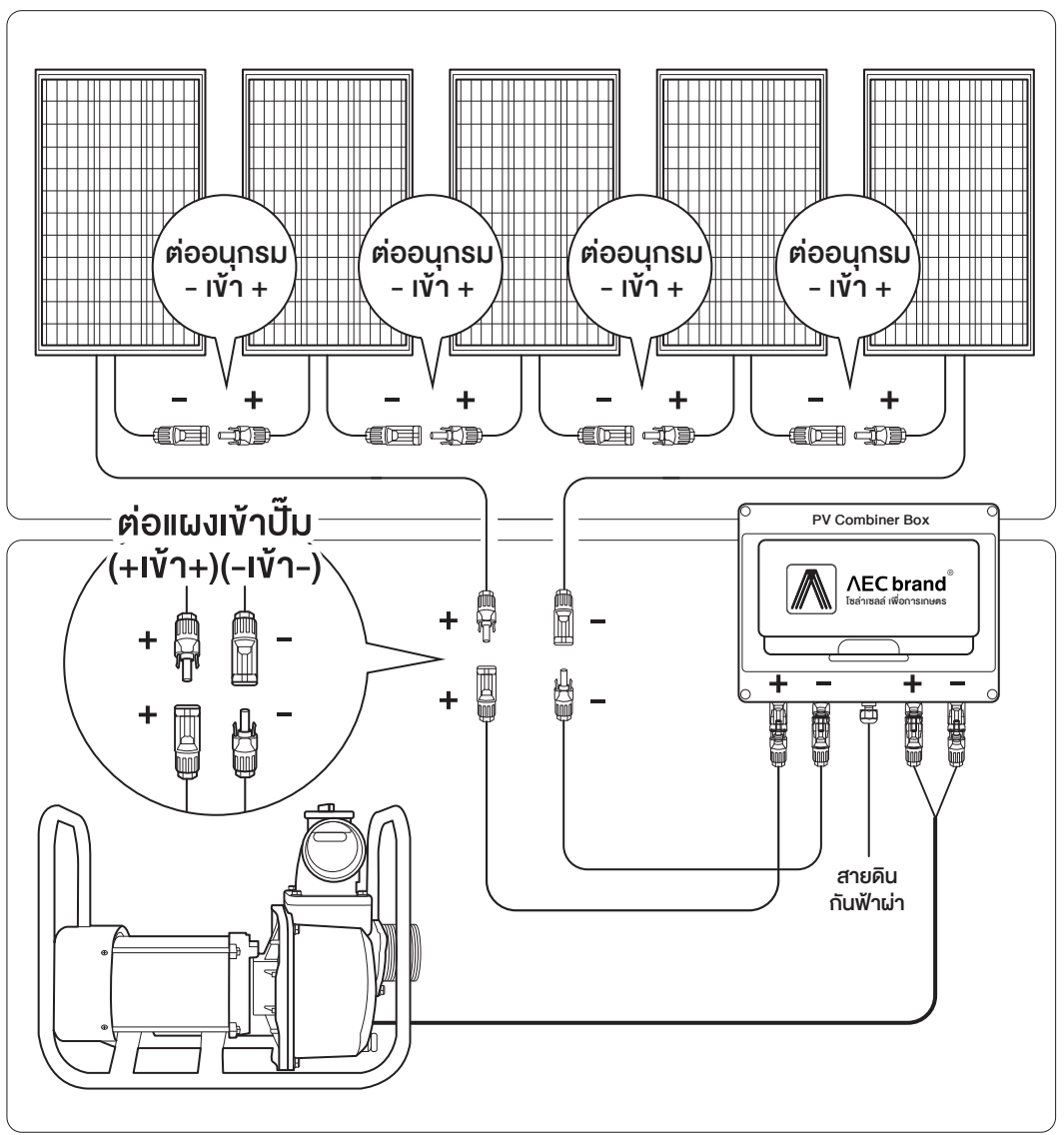

วิธีต่อท่อดูด

แบบที่ 1 : แบบง่าย

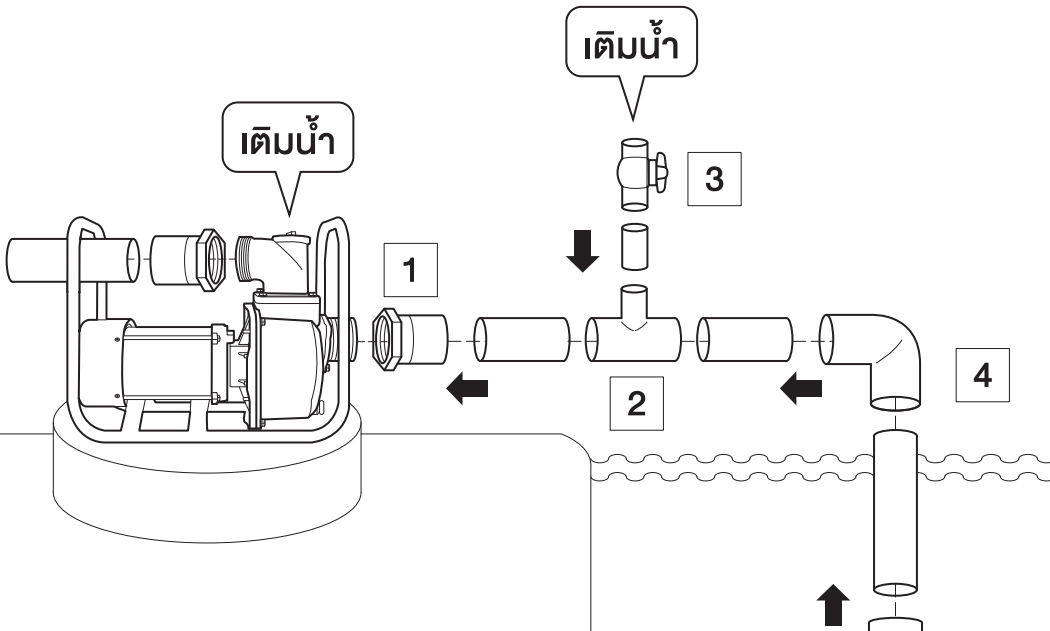

1 เกสียงใน 4"

2 สามทาง 4" ลด 1"
ท่อ PVC 1"

3 บอลวาล์ว 1"

4 ข้อต่อ 90° 4"

5 เกสียงนอก 4"

6 ฟุตวาล์วน้ำเยอะ

ผ้าเทปพันเกลียว
ทาว PVC

วิธีต่อท่อดูด

แบบที่ 2 : แบบมืออาชีพ

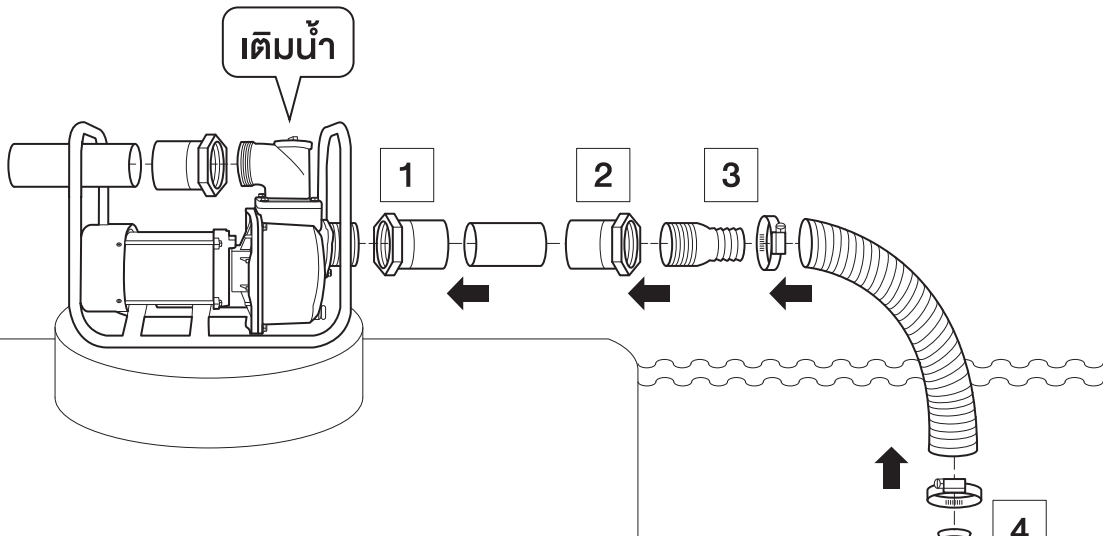

1 เกลียวใน 4"
ท่อ PVC 4"

2 เกลียวใน 4"

3 ทางปลาไหล 4"
เข็มขัดรัดสาย

4 ทางปลาไหล 4"
เข็มขัดรัดสาย

5 ฟุตวาล์วน้ำเยอะ

ท่อโฮลลอน 4"

ผ้าเทปพันเกลียว

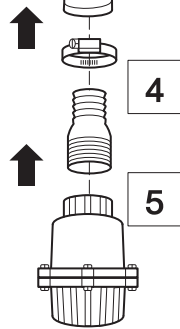

๓ ขนาด 1.5"

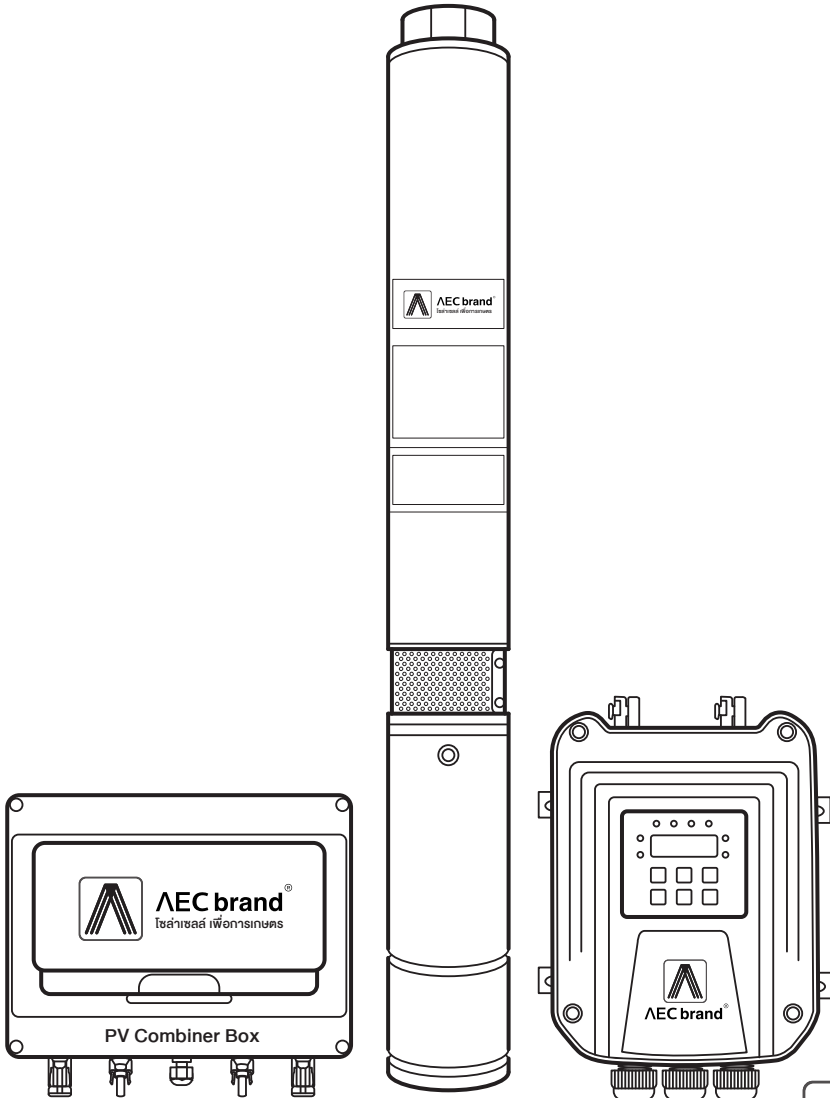

AEC brand[®]
เออีซี แอบสันด์

วิธีต่อแผง

ต่ออนุกรม 3 แผง (- เข้า +)

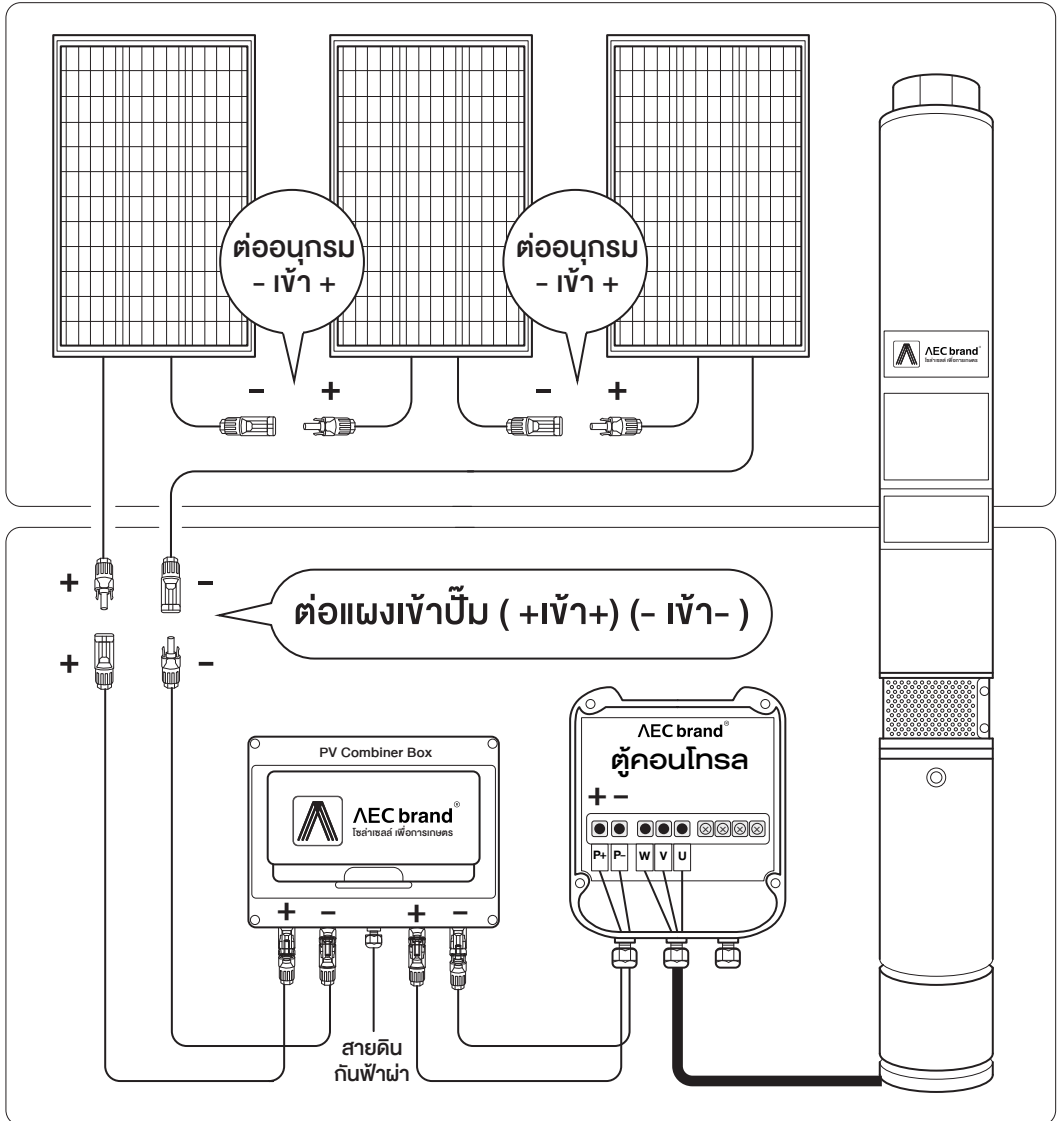

วิธีต่อท่อ

ก่อนหย่อนปั๊มบาดาล

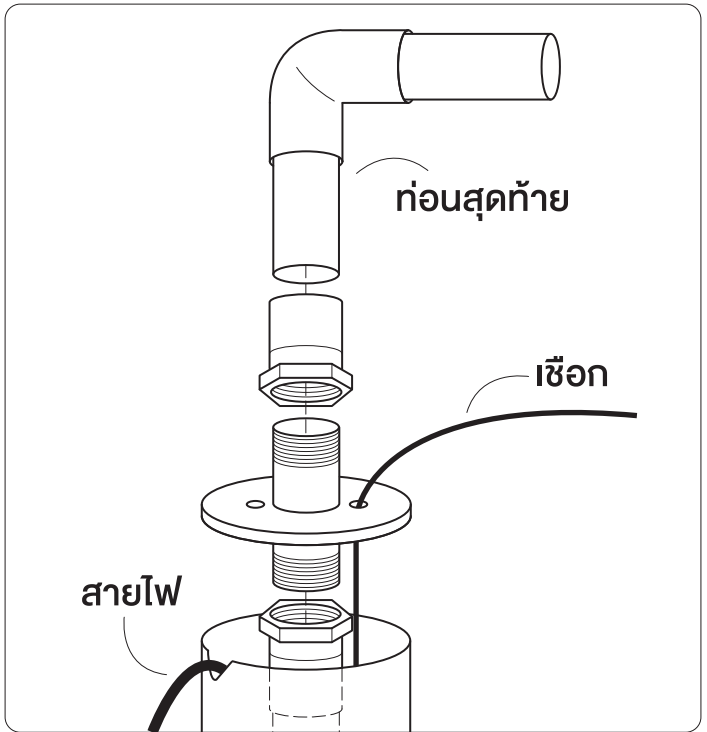
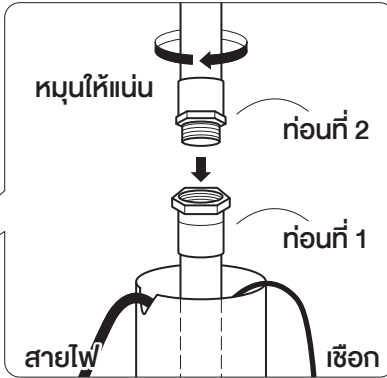
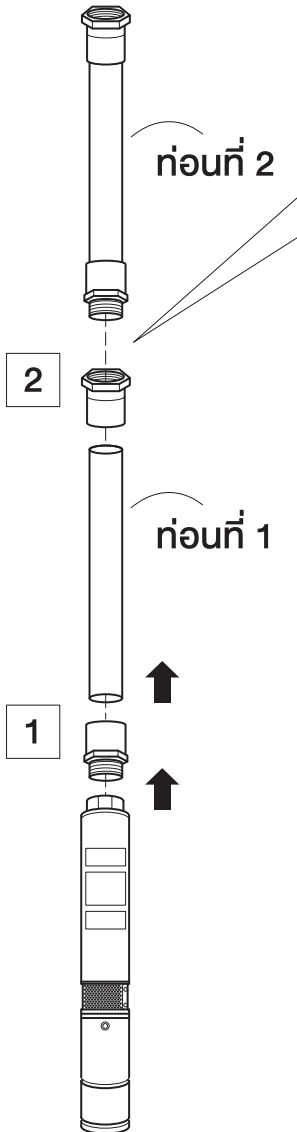

วิธีใช้กล่อง

ความหมายสัญลักษณ์กล่องคอนโทรล

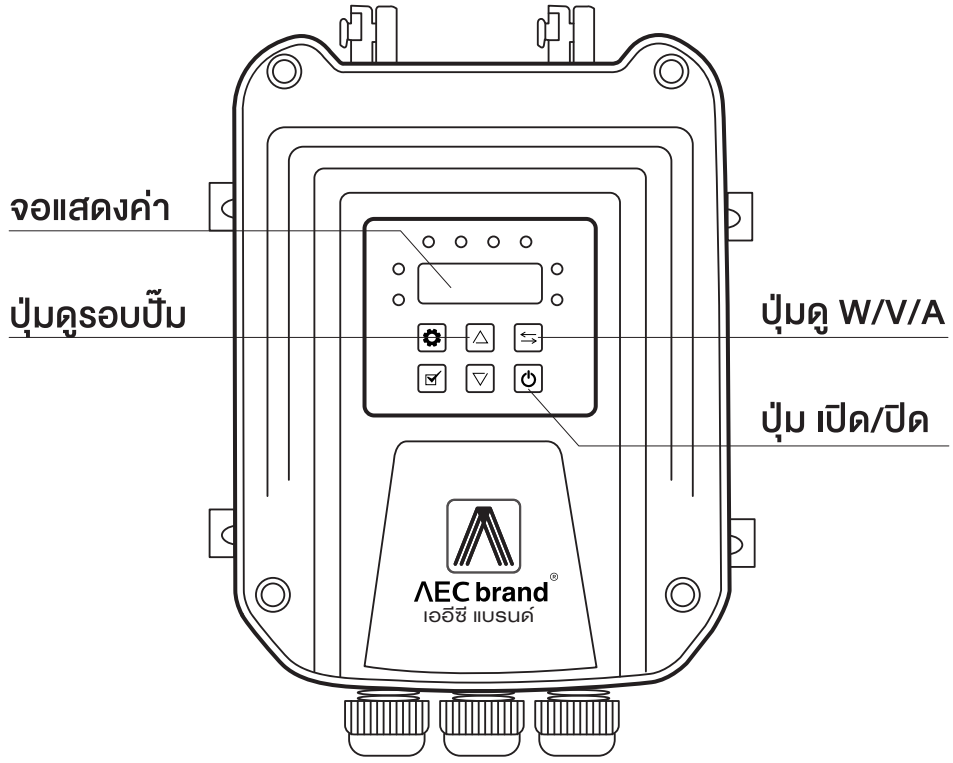

P48
ตัดน้ำกรณีนน้ำแห้ง

PL
แดดไม่พอ พลังงานไม่พอ

P43
ต่อสายไม่ครบ

PS1
ไฟเกิน / แผงเกิน

P49
สายในบ่อขนาดหรือช็อต

ALARM
ต่อสายโซล่าเซลล์ผิดจั่ว

๓ ปีขนาด 2"

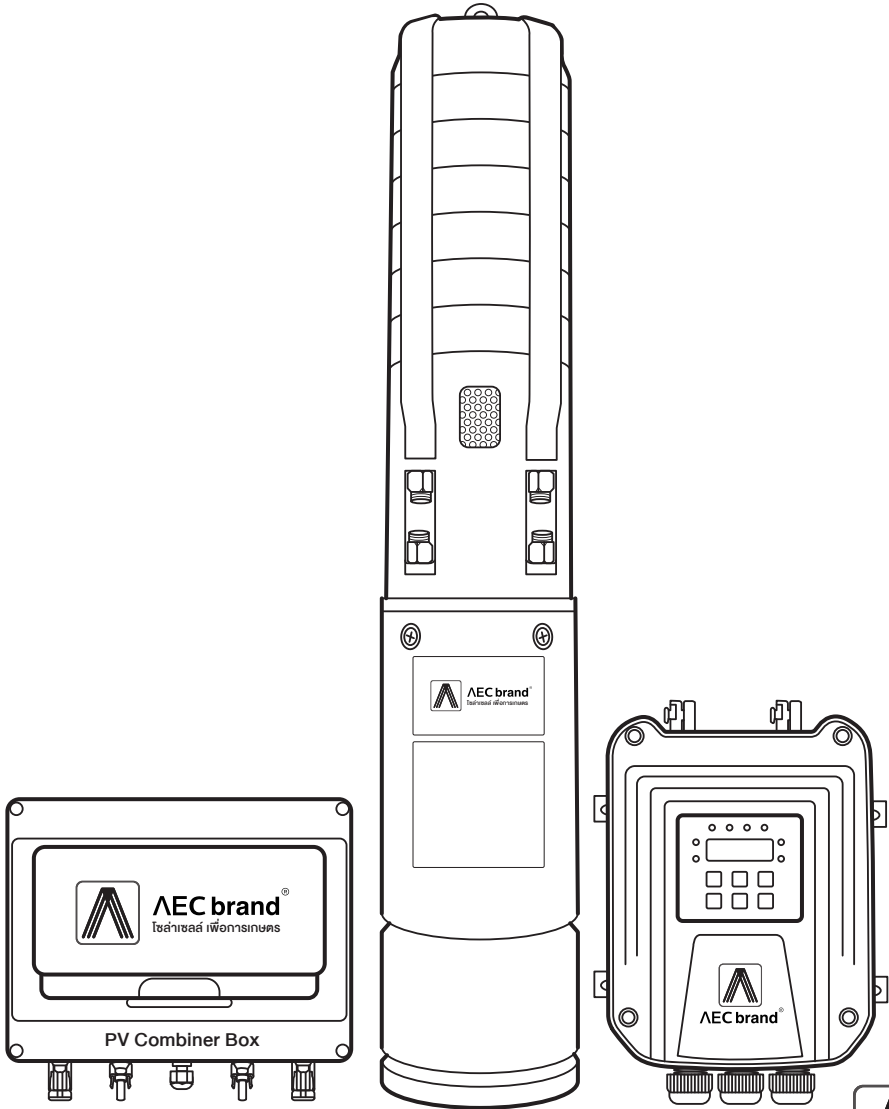

AEC brand[®]
เออีซี แบรินด์

วิธีต่อแผง

ต่ออนุกรม 4 แผง (- เข้า +)

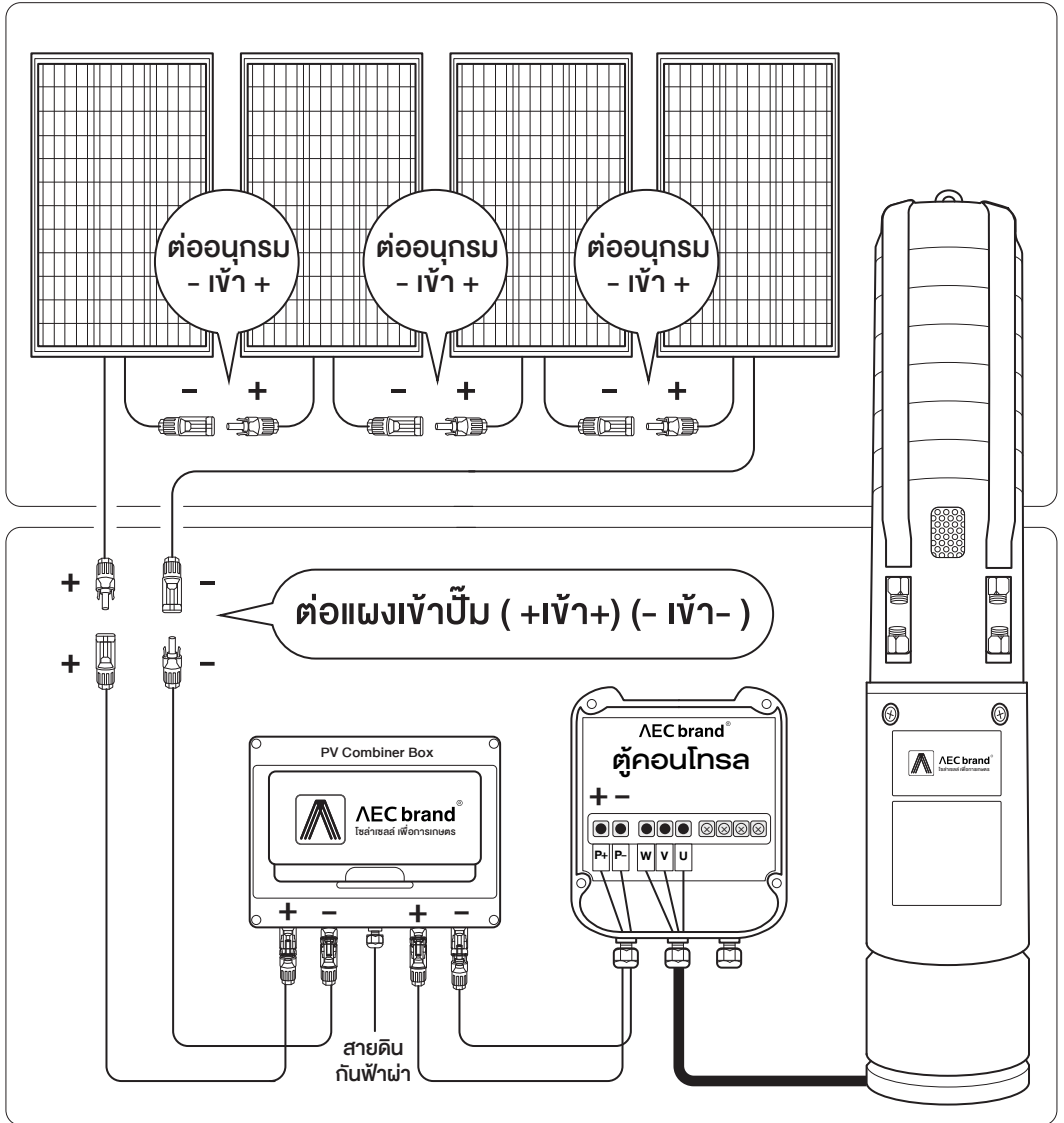

วิธีต่อท่อ

ก่อนหย่อนป้อนบาดาล

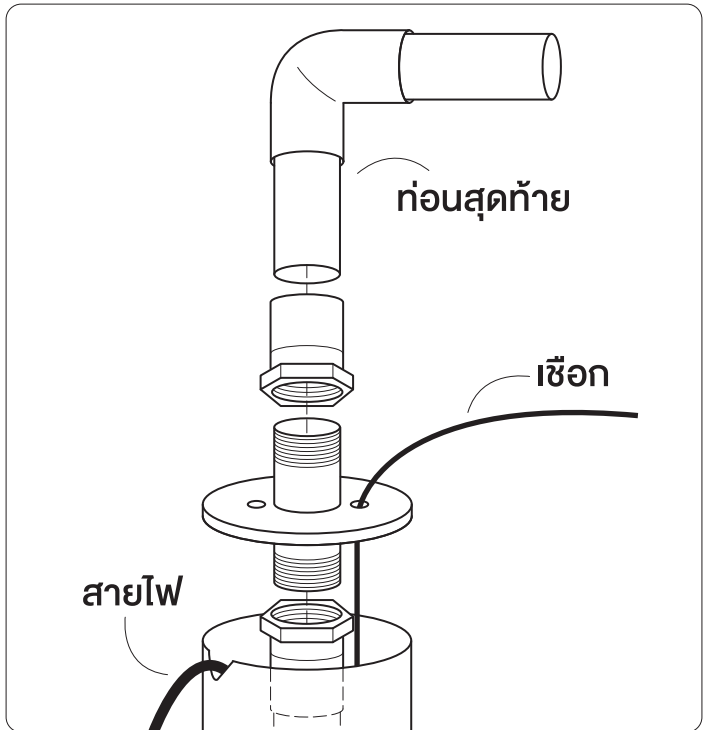
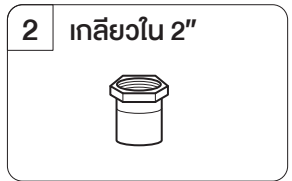
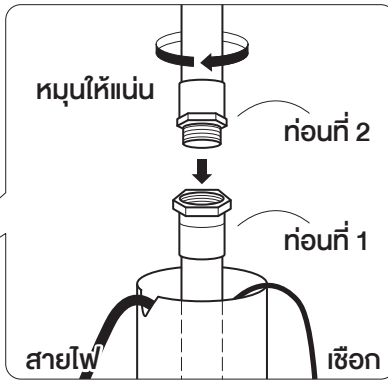
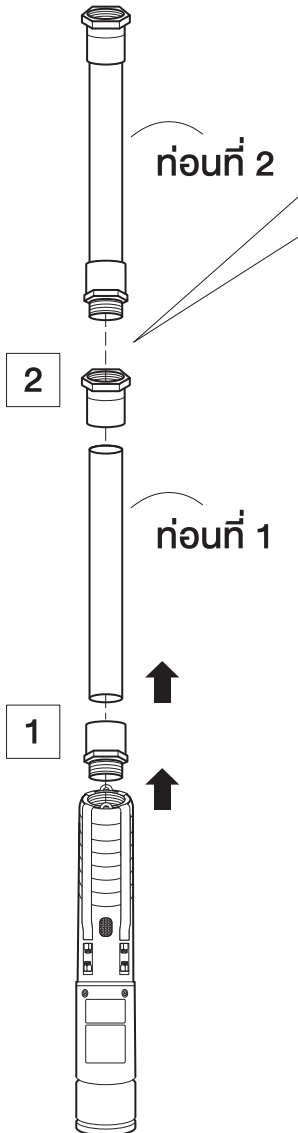

วิธีใช้กล่อง

ความหมายสัญลักษณ์กล่องคอนโทรล

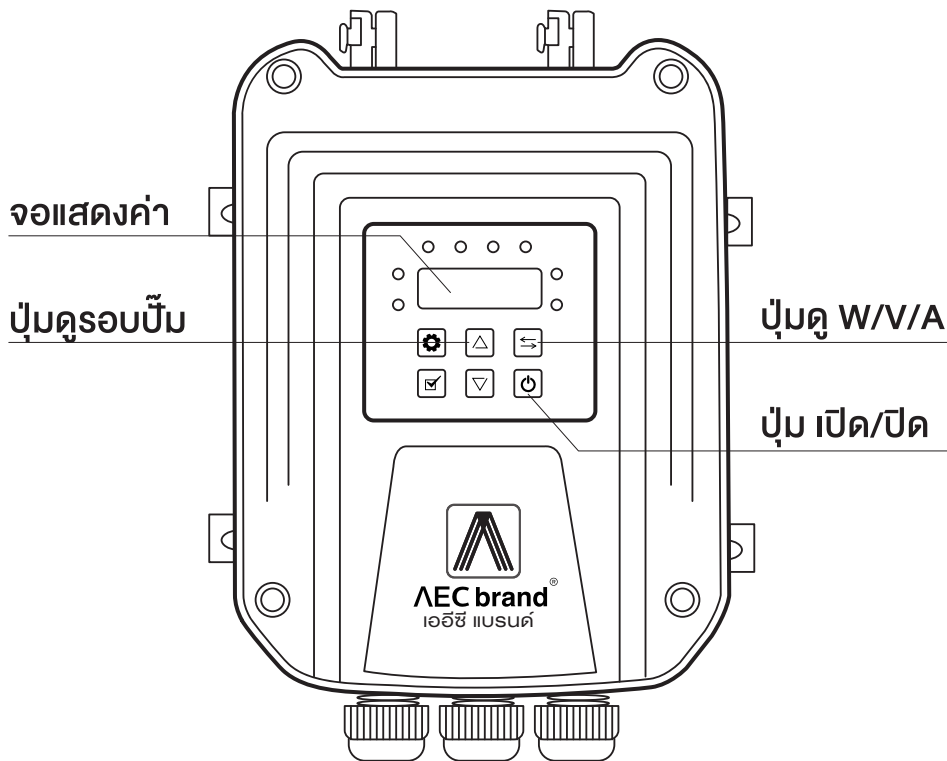

P48

ตัดน้ำกรณิน้ำแห้ง

PL

แดดไม่พอ พลังงานไม่พอ

P43

ต่อสายไม่ครบ

P51

ไฟเกิน / แผงเกิน

P49

สายในบ่อขนาดหรือช็อต

ALARM

ต่อสายโซล่าเซลล์ผิดจั่ว



AEC brand[®]
เออีซี แบนด์

“
AECbrand คือแบนด์โซล่าเซลล์สำเร็จรูป
ที่ทุกคนสามารถติดตั้งได้ง่ายๆ ด้วยตัวเอง
”



084 444 1494



@AECbrand



พีหมี โซล่าเซลล์

AEC brand | บริษัท เออีซี เอกซ์พอร์ต จำกัด
เลขที่ 37/298 ถนนลาดปลาเค้า ซอย 62
แขวงอนุสาวรีย์ เขตบางเขน กทม.10220